

sedus

Gamme de bureaux
temptation c







Qui aurait cru que liberté et travail pourraient cohabiter en parfaite harmonie ?

Il y a les bureaux. Et il y a *temptation c*. La différence : les premiers se contentent de remplir une fonction, les seconds posent de nouveaux jalons en matière d'ergonomie aux postes de travail. Sedus présente avec *temptation c* une gamme de

bureaux alliant esthétique, ergonomie et fonctionnalité. Plusieurs solutions de réglage en hauteur permettent de nouveaux scénarii de travail.

Objectifs :
efficacité et productivité.



Un environnement de travail optimal augmente la productivité. *temptation*, par ses qualités et sa grande adaptabilité, propose une réelle dynamique de l'espace de travail. Les formes

rectilignes se retrouvent dans la collection *temptation*. Une collection résolument tournée vers l'avenir et ses nouveaux codes : le mouvement crée l'efficacité.





Ergonomie ou personnalisation, avec temptation c, pas besoin de choisir.

Avec *temptation c*, Sedus offre la possibilité de personnaliser les postes de travail sans avoir à modifier l'image d'ensemble du bureau. Une position de travail ergonomique est rendue possible au quotidien grâce au réglage individuel de

la hauteur du plateau. Les caissons techniques grande capacité servent aussi de séparation visuelle ainsi que de support à des réunions informelles.



Pratique. *temptation c* offre diverses solutions : tablette imprimante, support d'ordinateur portable, support d'unité centrale, le tout à portée de main.

**Le poste idéal du manager.
Même dans les moments de détente.**



Pas besoin d'un grand bureau pour mettre en avant les avantages de *temptation c*. Que ce soit dans un bureau individuel ou en open space,

temptation c révélera son élégance par un choix de finitions variées, de rangements coordonnés et fonctionnels ainsi qu'un sens aigu du détail.





On dit que la façon dont est rangé un bureau révèle le caractère d'une personne.

Discrétion, élégance et fonctionnalité, c'est le pari réussi d'un équipement technique respectant l'image du bureau. *temptation c* vous propose une innovation rassemblant top access, goulotte et voile de fond : la e-box.



Gain de place. Plateau coulissant avec accès direct goulotte horizontale, plateau fixe équipé d'une goulotte horizontale rabattable, passage de câbles vertical, passage de câbles : cache montant latéral.



Élégance.

Fonctionnalité et esthétique : le top access en deux parties fait disparaître la goulotte horizontale tout en permettant d'accéder facilement aux raccordements électriques. Grâce au balai passe-câbles, le passage des câbles est possible à n'importe quel endroit.



Optimisation des espaces.

Le poste de travail avec retour reflète parfaitement les multiples possibilités de combinaison de *temptation c*. Les retours sont configurables en toute flexibilité, idéal pour tous ceux à qui

un simple poste de travail ne suffit pas. Très pratiques pour la réception, les caissons capitonnés sont des sièges d'appoint parfaits pour les visites spontanées.



Face à face. Les retours peuvent également être utilisés de manière centrale, permettant ainsi de communiquer à tout moment ou de changer de position de manière dynamique.

Réunion et réception au poste de travail.

Grâce aux nombreux éléments d'extension, *temptation c* peut être configurée en fonction des exigences professionnelles de chacun. L'une des possibilités consiste à créer une situation de communication classique. L'interaction entre l'ordinateur et l'interlocuteur est immédiate. Une table de réunion externe n'est plus nécessaire, l'espace de bureau reste équilibré et disponible. La forme arrondie du plateau offre suffisamment de place et crée immédiatement une des conditions optimales de communication.



Adaptateur système.
Pour fixer des lampes, des écrans de séparation ou des ponts fonctionnels.



Voile de fond. En plexiglas, mélaminé ou placage bois : élégance et fonctionnalité.





Technique et fonctionnalité au service de l'ergonomie.

Grâce à six modes de réglage en hauteur différents, *temptation c* permet un travail performant – quelle que soit la technique pour laquelle vous optez.





Réglage en hauteur sans outil de 620 à 850 mm. Une solution pratique, conviviale et rapide.

Réglage en hauteur avec outil de 620 à 850 mm. La solution la plus économique.



Réglage en hauteur par manivelle de 620 à 850 mm. Pour un usage simple du poste de travail réglable en hauteur : une solution très polyvalente.



Réglage en hauteur par cartouche à gaz de 720 à 1 180 mm, ajustabilité simple sans branchement électrique, son amplitude permet le travail assis/debout.



Réglage en hauteur électromotorisé de 720 à 1 200 mm, sécurité et maîtrise par simple pression sur le panneau de commande. Option : élément de commande avec affichage numérique et mémorisation de 4 hauteurs (voir pictogramme ci-dessus).



Réglage en hauteur électromotorisé de 650 à 1 250 mm, sécurité et maîtrise par simple pression sur le panneau de commande. Option : élément de commande avec affichage numérique et mémorisation de 4 hauteurs (voir pictogramme ci-dessus).



Un style de communication adapté à toutes les situations.

Fonctionnalité et efficacité cohérentes caractérisent les tables de conférence *temptation c.* Déclinés en plusieurs formes, dimensions, matériaux et couleurs, les plateaux offrent de nombreuses possibilités de configurations selon les besoins et l'espace donné.



Réunion. Grande table de forme tonneau pouvant accueillir jusqu'à dix personnes.



Adaptation. Solutions optimales également pour les petites salles de réunion.

Design cohérent.
Des finitions assorties
aux bureaux.



Communication. La forme trapézoïdale est idéale pour l'emploi du *monitor caddy* en séminaires ou vidéoconférences.

Bureaux

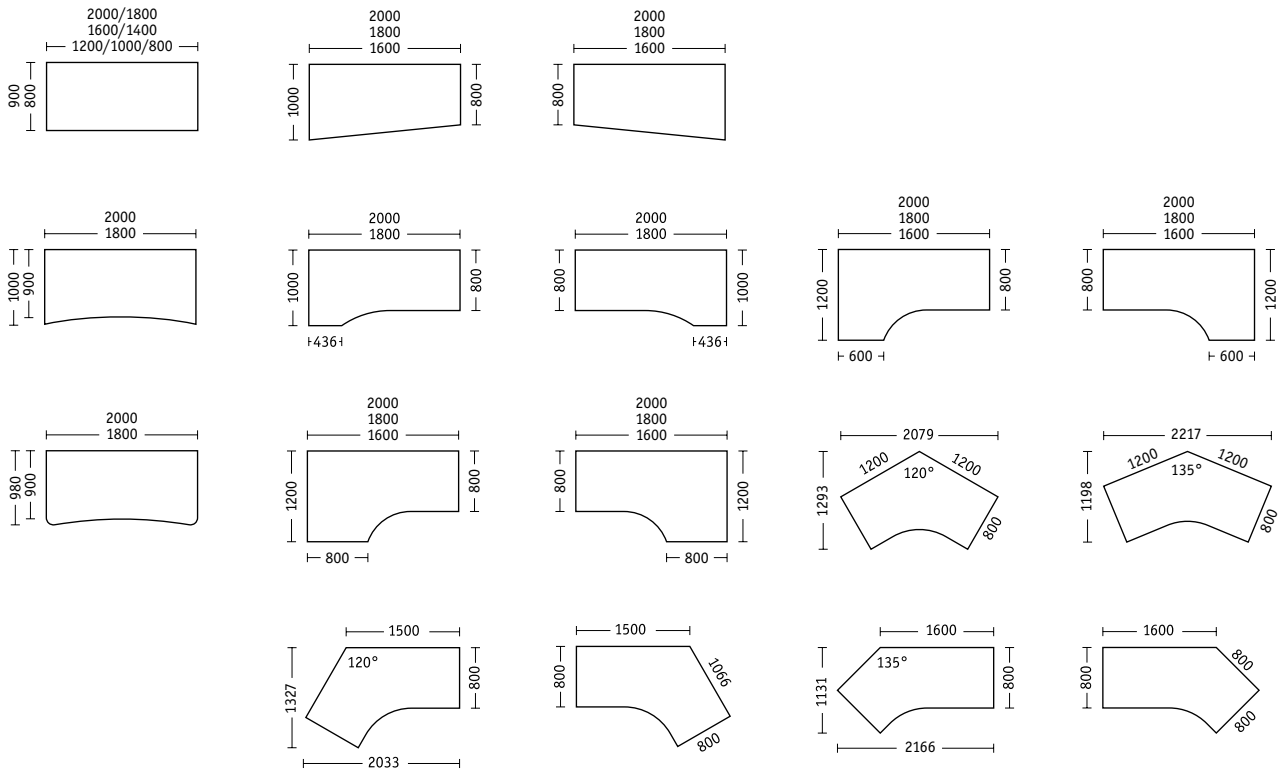

Retours de table

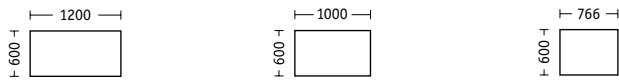

Tables d'appoint

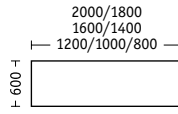

Tables linéaires

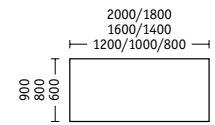

Extensions

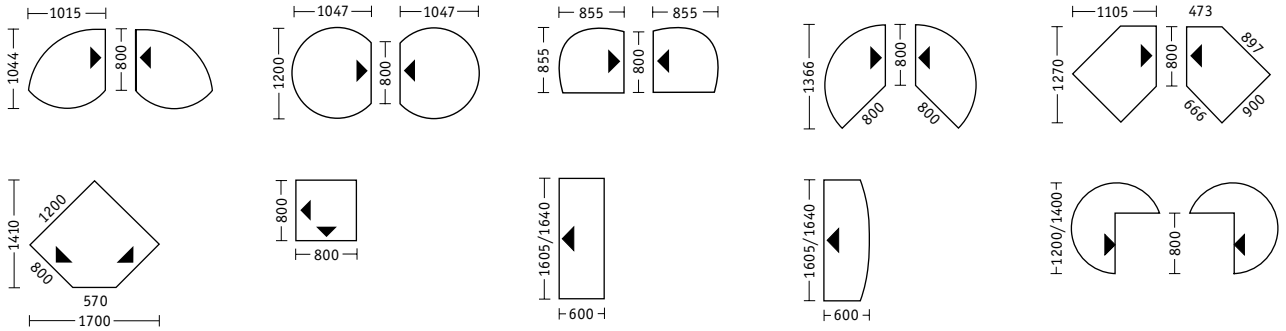

Tables de conférence

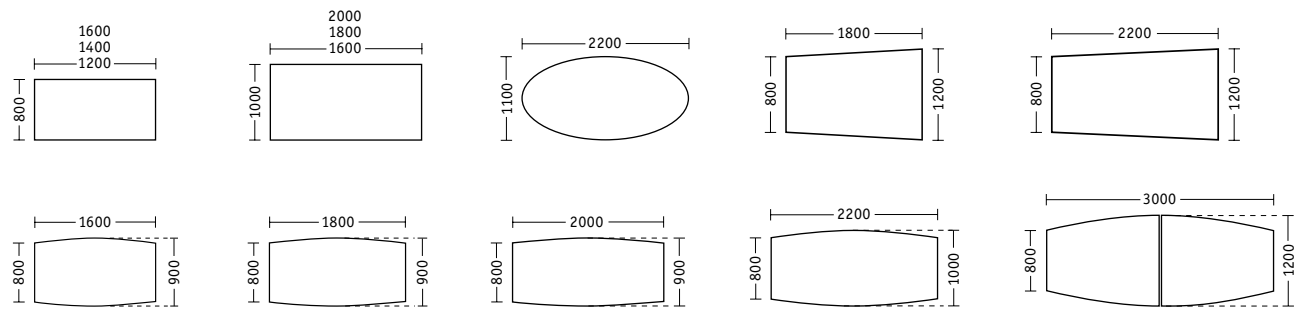

Dimensions en mm

Placage bois véritable



E10 Frêne blanc

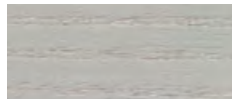

E46 Frêne gris clair



H11 Érable naturel



E41 Frêne naturel



F31 Cerisier naturel



B26 Hêtre naturel



C11 Chêne naturel



B21 Hêtre brun moyen



G11 Poirier naturel



D12 Noyer naturel



D11 Noyer foncé



B23 Hêtre teinté noyer



C17 Chêne coloris wengé



E45 Frêne noir

Méla miné



A14 blanc



K74 blanc naturel

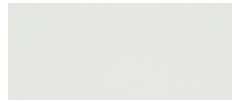

O2 blanc arctique



K69 Acacia

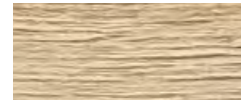

N10 chêne likewood



203 Erable



103 Hêtre



K72 Olivier



K66 Noyer



A16 gris foncé



K70 noir graphite



K65 Zebrano



K71 Ébène



K23 orange clair



K24 sable



K25 turquoise



K26 green

Méla miné Likewood

Modèles de piétement

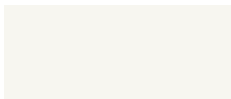

120 blanc



119 aluminium clair



24 noir

Voile de fond/cloisonnette de séparation visuelle plexiglas

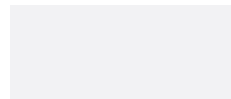

105 translucide blanc

Embase de piétement



120 blanc



119 aluminium clair



24 noir



236 chromée

3e niveau

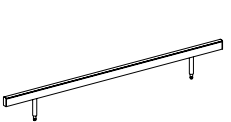

Pont fonctionnel

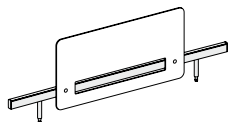

Cloisonnette de séparation visuelle en plexiglas

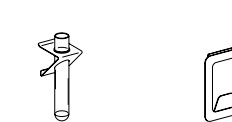

Soliflore



Cadres photos



Porte-tasse

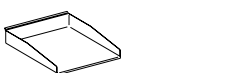

Corbeille de rangement
DIN A4 longitudinal

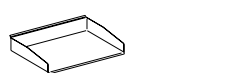

Corbeille de rangement
DIN A4 transversal



Plumier transversal



Bloc-notes pour feuillets
90 x 90 mm



Boîte à crayons



Développement durable jusque dans les moindres détails.

Depuis plus de 50 ans, le développement durable et la qualité « Made in Germany » constituent les piliers du succès de la Société Sedus. Des principes que l'on retrouve aussi chez Sedus *temptation c* et qui se traduisent par une conception des produits orientée sur le recyclage, des matériaux soumis à des tests écologiques, une fabrication préservant les ressources et économe en énergie ainsi que des tests de qualité continus.

Ainsi, les plateaux lamellés-collés de la gamme *temptation c* sont fabriqués dans les meilleurs bois (hêtre, frêne et chêne) issus de la sylviculture durable. Les processus ultramodernes, économes en énergie et respectueux des ressources pour la fabrication des composants en acier et aluminium font également partie de la philosophie de l'entreprise en matière de qualité et de développement durable.

Pour en savoir plus, veuillez consulter le site www.sedus.com/se/fr/philosophy/ecology

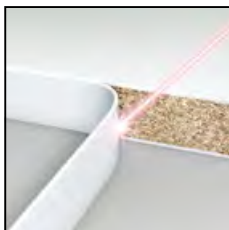

Chant laser innovant. Excellente finition des chants bord à bord qui allie harmonieusement robustesse, esthétique et écologie.



Placage bois. Une base de travail écologique d'une très grande beauté issue de la sylviculture durable.



Finition époxy sans vernis. Pour la finition et la protection contre la rouille, nous misons sur l'époxy, une solution plus écologique et de meilleure qualité.

Entreprise :



Sedus opère dans le monde entier selon les principes du Pacte mondial des Nations Unies relatif aux droits de l'homme, aux normes du travail, à l'environnement et à la lutte contre la corruption.

Sedus temptation c :



